

Инструкция по монтажу и эксплуатации
газового проточного водонагревателя

JSD20-T1



Мы благодарим Вас за то, что Вы выбрали газовые водонагреватели RODA . Водонагреватели RODA производятся по передовым технологиям в соответствии с профессиональными стандартами. Перед началом эксплуатации, пожалуйста, внимательно прочтите инструкцию по установке и использованию. Сохраняйте данное руководство для последующего использования.

Предупреждения:

Газовый проточный водонагреватель Roda JSD-20-T1 должен устанавливаться только согласно действующему законодательству, согласно всем нормам и правилам действующим на территории РФ. Запрещается устанавливать водонагреватель в ванных комнатах. Устанавливать газовые водонагреватели могут только квалифицированные сотрудники специализированных организаций, имеющих все необходимые разрешения и лицензии.

СОДЕРЖАНИЕ:

Особенности	1
Меры безопасности	2
Монтаж водонагревателя	5
Эксплуатация	9
Техническое обслуживание	11
Типичные проблемы и их решения	12
Функциональная схема водонагревателя	14
Технические характеристики	15
Утилизация	15
Гарантийные обязательства	16

Примечание: Содержание данного руководства может отличаться от характеристик Вашего изделия.

Особенности:

В газовом проточном водонагревателе "RODA" в качестве топлива используется природный газ. Он может быстро нагреть воду для ванной комнаты и кухни. Водонагреватель имеет закрытую камеру сгорания, продукты сгорания удаляются снаружи с помощью вентилятора. Свежий воздух для сжигания газа также забирается снаружи.

Простота Эксплуатации. В газовом проточном водонагревателе "RODA" отсутствует постоянно работающий запальник. Розжиг горелки происходит автоматически при открывании крана горячей воды. Для розжига используются воспалительные электроды и блок розжига. Питается прибор от электросети 220 В, 50 Гц.

Безопасность и надежность. В водонагревателе присутствуют все защитные устройства предусмотренные нормативными документами:

Защита от плохой тяги. Водонагреватель оборудован чувствительным дифференциальным датчиком тяги (прессостатом), который выключает прибор если есть проблемы с системой дымоудаления или вентилятором.

Защита от перегрева. Термостат перегрева отключит прибор при возникновении риска перегрева теплообменника

Защита от потери пламени. Электрод контроля пламени следит за наличием пламени на горелке. Это позволяет безопасно отключить подачу газа при внезапном исчезновении пламени.

Защита от замерзания. Патрубок слива служит для слива воды из водонагревателя. Это предотвращает разрушение прибора вследствие замерзания в нем воды. Также водонагреватель оборудован специальной системой электрообогрева теплообменника автоматически включающейся при понижении температуры в водонагревателе.

Защита от превышения давления. Предохранительный клапан служит для защиты водонагревателя от превышения давления воды в приборе выше 8 бар

Органы управления:

- регулятор тепловой мощности;
- ЖК дисплей.
- регулятор протока (на трубе входа холодной воды)

Меры безопасности ПОЖАЛУЙСТА, следуйте неукоснительно

Для предотвращения нанесения ущерба людям и имуществу, пожалуйста, соблюдайте следующие правила безопасности:





Содержание мер предосторожности распределены в соответствии со следующими символами.



Внимание:

Этот символ означает, что возможно травмирование или порча имущества

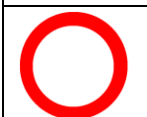
Предупредительные символы:

	Означает " запрещено "		Означает " не прикасаться "
	Означает "следуйте данному порядку действий"		Означает " держите подальше от огня "

Внимание!

В тексте и цифровых обозначениях эксплуатационных документов могут быть допущены технические ошибки.

Изменения технических характеристик и ассортимента могут быть выполнены без уведомления



Опасность

Если Вы почувствовали запах газа:

1. Закройте газовый кран.
2. Откройте двери.
3. Не пользуйтесь любыми электрическими выключателями или электрическими приборами, использование которых может привести к появлению искры.
4. Погасите открытый огонь.
5. Не пользуйтесь телефоном в помещении, где обнаружена утечка газа.
6. Позвоните по телефону из другого помещения и немедленно известите ответственных представителей газового хозяйства.

При осмотре дымоходной трубы

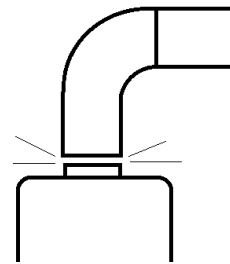
Если дымоходная труба забилась или имеет утечки в помещение, не используйте водонагреватель. Категорически запрещается использовать водонагреватель без подключения к дымоходу. В противном случае это может привести к отравлению угарным газом (CO)

Использовать можно только тот газ, который указан на табличке нагревателя.

Если используется другой газ, то это может привести к ненормальному горению, отравлению угарным газом, пожару и повредит прибор.

RÖDA

 Product by RÖDA,
GERMANY

Газовый проточный водонагреватель
Газовий проточний водонагрівач









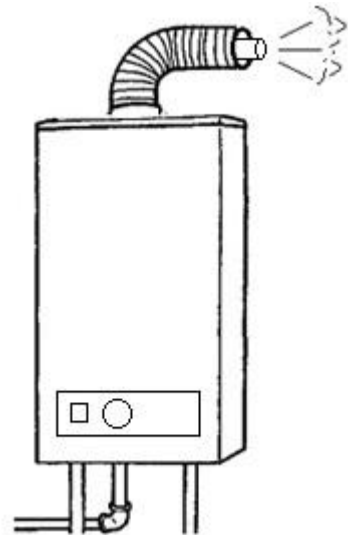

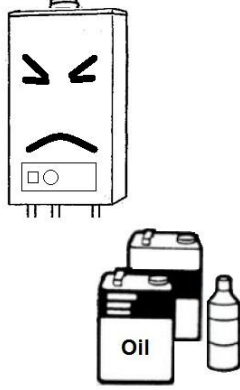
Модель	
Тепловая мощность	20 кВт
Тепловая нагрузка	
Производительность ГВС	10 л/мин (dI=25K)
Производительность ГВП	10 л/в (dI=25K)
Тип камеры сгорания	Закрытая
Тип камеры сгорания	Закрытая
Тип газа	Метан (G20)
Тип газа	
Давление газа	1300 Па/ 13мбар
Тиск газу	
Категория	II 2H3+
Категория	

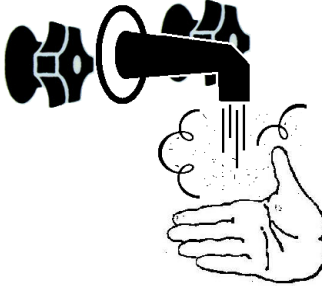

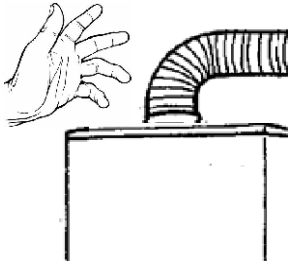
Ничто не должно закрывать дымоходную трубу. Закрытая дымоходная труба может привести к отравлению угарным газом, пожару и может повредить прибор.

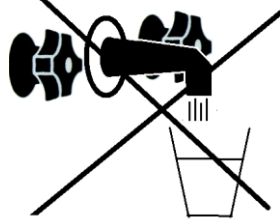
Не размещайте дымоходную трубу внутри дома. Выхлоп внутри дома может привести к отравлению угарным газом, пожару или ненормальному горению

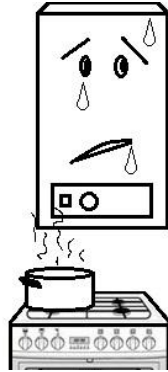

<p>Не размещайте горючие материалы рядом с прибором.</p> <p>Не размещайте горючие материалы, бумагу, одежду, бензин, масло и другие горючие и легко воспламеняющиеся материалы рядом с прибором. Это может стать причиной пожара или взрыва.</p>		
<p>Возможен риск ожога, при неправильной настройке водонагревателя</p> <p>Необходимую температуру воды выставить с помощью регулятора температуры. Перед тем как направить воду на тело, проверьте ее температуру во избежание термического ожога</p>		
<p>Во время использования водонагревателя или после выключения не прикасайтесь к выхлопной трубе.</p> <p>Прикосновение к выхлопной трубе может стать причиной сильного ожога.</p>		
<p>Горячая вода из водонагревателя не может быть использована для питья и приготовления пищи. Прибор не может быть использован кроме как по своему прямому назначению - нагрева воды.</p> <p>Вода из прибора не подходит для питья. Использование прибора не по назначению может нанести вред здоровью или испортить прибор.</p>		
<p>Запрещено устанавливать водонагреватель над плитой.</p> <p>Прибор является водонагревателем для жилых помещений. Его использование для других целей испортит прибор.</p>		

<p>Если прибор не будет использоваться длительное время, пожалуйста, закройте газовый вентиль и слейте воду из прибора.</p> <p>Это предотвратит утечку газа и размораживание теплообменника водонагревателя.</p>		
<p>Прибор не может быть установлен на открытом воздухе.</p> <p>Установка на открытом воздухе может повредить прибор и послужить причиной выхода из строя, включая возгорание и взрыв вследствие воздействия окружающей среды.</p>		

Монтаж водонагревателя.

 **Внимание!** Перед установкой водонагревателя обратитесь в газовой службы для подробных инструкций по условиям установки прибора и вентиляции помещения.

 **Внимание!** Выполнять работы по установке и подключению водонагревателя к водоснабжению, газовой магистрали и дымохода могут только квалифицированные специалисты, имеющие соответствующие разрешения и лицензии на данный вид деятельности. Все работы должны выполняться в соответствии с местными нормами и правилами и требованиями действующими на территории РФ.

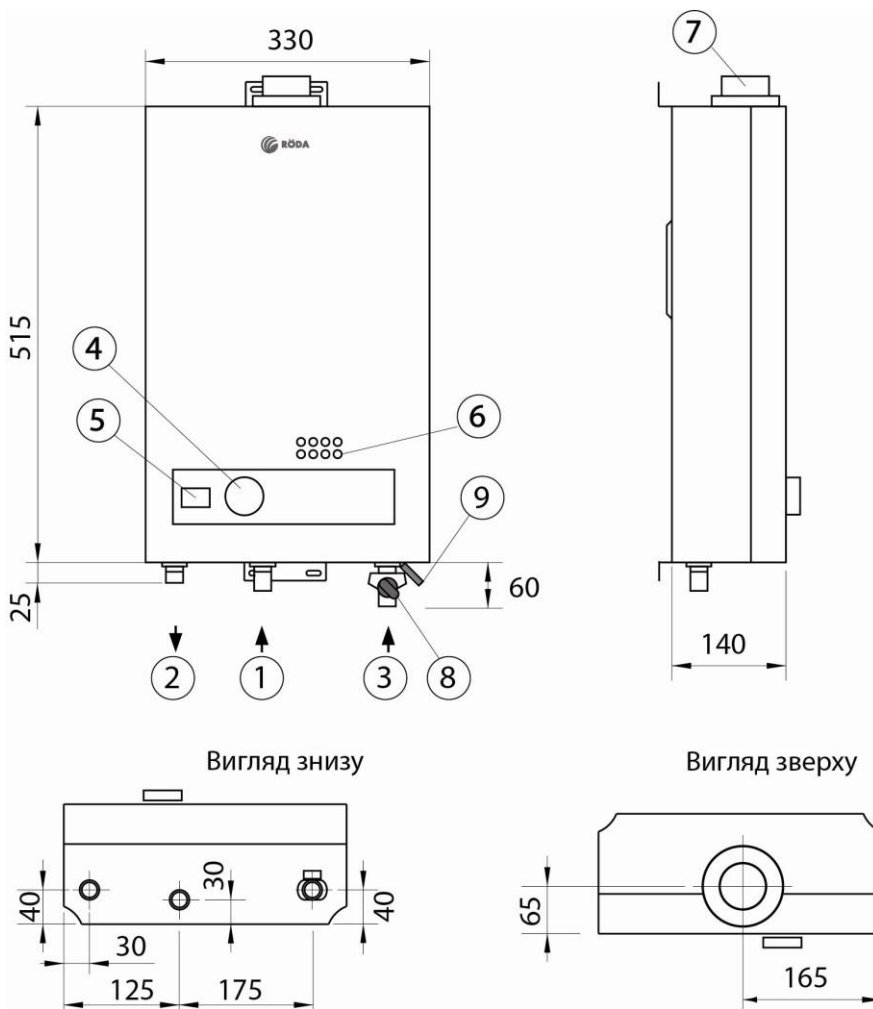

- 1- Подключение газа, 1/2"
- 2- Выход горячей воды, 1/2"
- 3- Вход холодной воды, с регулятором протока, 1/2"
- 4- Ручка регулировки мощности горелки
- 5- Дисплей
- 6- Отверстие для визуального контроля пламени
- 7- Патрубок подключения к дымоходу
- 8 – Ручка регулирования протока воды
- 9 – Предохранительный клапан / штуцер слива воды из прибора

1. При выборе высоты установки прибора располагайте его таким образом, чтобы отверстие контроля пламени было на уровне глаз.

2. Расстояния по бокам и сверху должны обеспечивать легкий доступ к аппарату для его обслуживания.

3. Убедитесь, что аппарат будет вывешен вертикально.

4. Для крепления прибора на стене предусмотрены две монтажные планки. Верхняя и нижняя планки имеют по три отверстия для крепежных болтов.

5. Для крепления используйте стальные

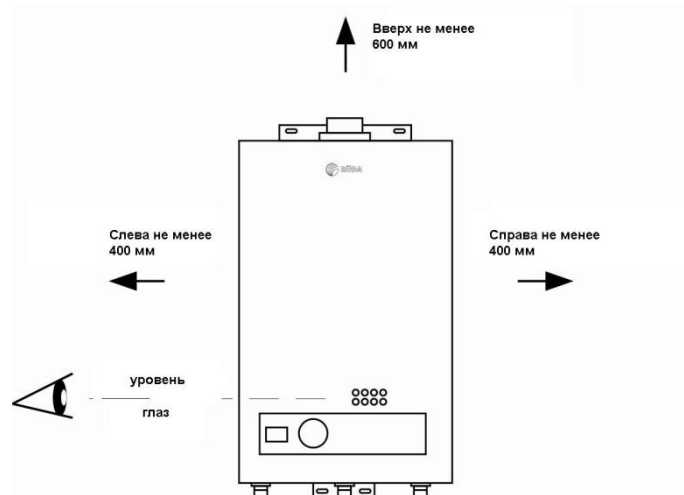

болты.

6. Если стена, отведенная под установку водонагревателя, состоит из горючих материалов, Вы должны защитить ее негорючей панелью, толщиной не менее 10 мм.

7. В помещении, где установлен водонагреватель, должно быть вентиляционное окно, размером не менее 130 см². Окно должно быть расположено как можно дальше от выхода дымохода, чтобы предотвратить попадание дымовых газов в помещение.

Монтажная планка

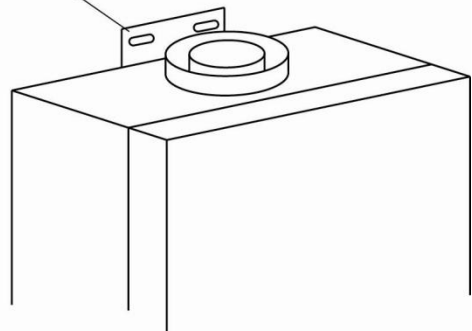

Примечания:

1. Электропроводка, электроприборы, газовые трубы не должны располагаться над аппаратом. Непосредственно под водонагревателем запрещено устанавливать газовые принадлежности (краны, фильтры).

2. Водонагреватель не может быть установлен в спальнях, коридоре общего пользования, ванных комнатах, кладовой, на лестнице или ближе 5 м от пожарного выхода.

Подключение труб холодной и горячей воды.

Соединительные диаметры подключения холодной и горячей воды – 1/2".
Рекомендуется установить краны на входе холодной и выходе горячей воды, это облегчит дальнейшее обслуживание прибора.

Устанавливайте прибор таким образом, чтобы была возможность слить из него воду.

Для подключения к патрубкам прибора желательно использовать соединение с помощью накидной гайки и плоской прокладки. Не прикладывайте чрезмерных усилий к затягиванию гаек, чтобы не повредить прибор.

Трубы для подключения воды должны быть изготовлены из термостойких материалов.

Для эффективной работы водонагревателя необходимо установить фильтр очистки водопроводной воды от механических загрязнений. Если водопроводная вода имеет повышенную жесткость установите защитные фильтры. (не входят в комплект поставки). В случае выхода из строя водонагревателя по причине отсутствия фильтров ремонт будет считаться не гарантийным и возмещается потребителем.

Подключение газовых труб.



Внимание. Данный водонагреватель не предназначен для работы на сжиженном газе.



Внимание. Подключение к газовой магистрали выполняют только специализированные организации, имеющие разрешения на данный вид деятельности.

При подключении газа используйте только материалы, предназначенные для этих целей. Соединение газовой магистрали с патрубком прибора производить с помощью накидной гайки и плоской прокладки из соответствующих материалов.

Номинальное давление природного газа в магистрали – 130 мм. вод. ст.

Установите газовый кран для отключения водонагревателя при длительных простоях.

Установка газового фильтра перед прибором дополнительно защитит газовый клапан водонагревателя.

Установка дымохода для отвода продуктов сгорания.

Важнейшим условием безопасной работы аппарата является удаление всех продуктов сгорания газообразного топлива. Поэтому описанные ниже правила подсоединения трубы отработанных газов к дымоходу должны быть выполнены неукоснительно.

Дымоход должен быть герметичным и стойким к воздействию продуктов сгорания. Под стойкостью к воздействию продуктов сгорания подразумевается стойкость при тепловой нагрузке и стойкость к воздействию продуктов сгорания.



Внимание. Используйте оригинальную коаксиальную трубу, поставляемую в комплекте с водонагревателем.

При монтаже коаксиальной трубы необходимо создать наклон трубы в сторону выброса от 2% до 5% длины горизонтального участка.

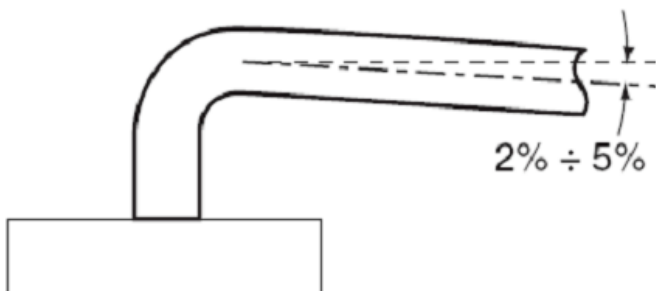

Порядок операций при установке дымохода на водонагреватель:

- Распаковать водонагреватель.
- Убедиться в полной комплектации.
- Снять пробки из штуцеров газовой и водяных труб.

- Зафиксировать оборудования в вертикальном положении.
- Сделать отверстие в стене для коаксиальной трубы
- Смонтировать коаксиальную трубу на приборе
- Заполнить пространство между трубой и стеной негорючим материалом



При осуществлении отвода продуктов сгорания необходимо отдавать приоритет местным нормам

Подключение к электросети.

Водонагреватель подключается к сети 220 В, 50 Гц.

При подключении соблюдайте полярность LN (фаза L - коричневый; нейтраль N - голубой) и заземление (желто-зеленый провод).

Для эффективной работы водонагревателя необходимо установить стабилизатор напряжения с номинальной мощностью 200 Вт (не входит в комплект поставки). В случае выхода из строя водонагревателя по причине отсутствия стабилизатора напряжения или заземления ремонт будет считаться не гарантийным и возмещается потребителем.



Внимание. Запрещено пользоваться водонагревателем, который не заземлен надлежащим образом.

Эксплуатация.



Ввод в эксплуатацию должно выполняться только квалифицированными специалистами. Они должны предоставить пользователю всю необходимую информацию по правильной эксплуатации оборудования.

Подготовка перед включением:

1. Проверить соответствие типа используемого газа на табличке, расположенной на оборудовании. Убедиться, что из газопровода удален воздух.
2. Проверить есть ли проток воды через аппарат.
3. Проверить напряжение в электросети и заземление розетки.
4. Открыть кран на водонагреватель
5. Включить водонагреватель в электросеть.
6. Открыть кран горячей воды. Аппарат включится автоматически. Отрегулируйте температуру горячей воды.

Регулирование температуры горячей воды:

1. Откройте кран горячей воды.
2. Поворачивая ручку регулировки мощности горелки, установите желаемую температуру горячей воды.
3. Если вода слишком холодная, при максимальном положении ручки регулировки мощности, то уменьшите проток воды при помощи ручки регулировки протока.

Вращение ручки температуры воды изменит расход и температуру воды. Если мощность горелки не меняется, то меньший расход воды будет греться до более высокой температуры и вода будет горячее; увеличение расхода воды приведет к понижению температуры

Дисплей показывает актуальную температуру на выходе из водонагревателя

Примечания: Если вентиль подачи горячей воды открыт не до конца, то это может стать причиной слишком горячей воды или внезапно может погаснуть пламя.

Защита от замерзания.

Прибор оборудован системой защиты от замерзания, которая автоматически включает электрообогрев теплообменника при понижении температуры внутри водонагревателя ниже +5 °С.

Электрическая система защиты от замерзания работает только при подключенном к электросети водонагреватель.

Для дополнительной защиты от замерзания следует использовать следующее:

Если возможно снижения температуры ниже 0°C в помещении, где установлен водонагреватель, следует выполнить следующие действия:

1. Открутить предохранительный клапан, который находится на газо-водяном блоке.
2. Полностью удалить воду из водонагревателя.

Примечание. Слив воды из водонагревателя не защитит от замерзания остальной водопровод.

Ежедневный уход.

Регулярно проверяйте состояние газовой трубы на наличие трещин и признаков износа. Для проверки утечки газа используйте мыльную воду.

Регулярно проверяйте отсутствие утечек воды.

Для чистки внешнего корпуса можно использовать влажную ткань и неагрессивные негорючие моющие средства.

Регулярно проверяйте дымовую трубу на плотность присоединения к прибору.

Если водопроводная вода имеет повышенное содержание солей жесткости, установите умягчитель воды. Жесткая вода может стать причиной выхода из строя водонагревателя.

Техническое обслуживание

Техническое обслуживание должно проводиться не реже 1 раза в год, независимо от частоты использования водонагревателя, исключительно специалистом Авторизованного СЦ.

Разрешается использовать только оригинальные запчасти и принадлежности.

Плановое техническое обслуживание

Проверка функционирования

Проверить, что все функциональные узлы находятся в рабочем состоянии.

Теплообменник

Осмотреть теплообменник.

При обнаружении загрязнений: демонтировать теплообменник и почистить камеру протоком воды под давлением.

Если грязь остается, замочить загрязненные части в горячем моющем растворе и тщательно помыть.

Установить камеру сгорания с помощью новых элементов соединения.

Горелка

Раз в год необходимо осмотреть горелку и при необходимости почистить.

Если горелка сильно загрязнена: демонтировать горелку, замочить в горячем моющем растворе и тщательно помыть.

Запуск после технического обслуживания

Открыть все запорные вентили.

Осмотреть газовую арматуру.

Проверить дымоотводящие трубы

Проверить герметичность газовых соединений.

Проверить напряжение в сети

Открыть кран горячей воды и проверить срабатывания прибора.

Типичные проблемы и их решения.

Возможная причина	Несправность										Варианты устранения
	Пламя гаснет во время работы водонагревателя	Отсутствует розжиг	Пламя желтого цвета и образование сажи	Ненормальное пламя и запахи при работе водонагревателя	Посторонний шум при работе	Вода слишком холодная при положении регулятора пролив на минимум	Вода слишком горячая при положении регулятора пролив на максимум	Пламя гаснет если регулятор протока установлен не на максимум	Пламя не гаснет после закрытия крана	Вода не протекает через водонагреватель	
Газовый клапан не открывается или отсутствует газ		x									Откройте газовый кран или восстановите подачу газа
Газовый кран не открыт полностью						x					Откройте газовый кран полностью
Воздух в газовой трубе		x									Повторите процесс запуска водонагревателя
Давление газа не соответствует требуемому	Слишком большое			x	x	x					Проверьте газовые трубы и отрегулируйте давление газа
	слишком маленькое	x	x				x				
Введите текст или адрес веб-сайта либо переведите		x									Полностью откройте кран воды
Низкое давление воды	x	x			x		x	x			Проверьте подключение воды
Недостаточное количество воздуха			x	x							Проверьте соответствие вентиляционной системе нормам
Сработал термостат перегрева	x	x									Подождите пока водонагреватель остынет и перезапустите его
Низкое напряжение питания	x	x									Проверьте стабилизатор напряжения
Загрязнена горелка			x	x	x						Очистите горелку
Теплообменник загрязнен	x		x	x	x						Очистите теплообменник
Повреждение газо-водяного блока		x				x	x		x	x	Заменить блок
Повреждения платы управления	x	x								x	Заменить плату
Загрязненный фильтр воды	x	x					x	x			Почистить фильтр
Неисправность вентилятора или прессостата	x	x									Проверьте состояние вентилятора и прессостата, при необходимости заменить

Заштрихованные ячейки означают компетенцию сервисного инженера, не заштрихованные – пользователя, специалистов газовой службы или монтажной организации.

Комплектация водонагревателя.

№	Наименование	Количество
1	Газовый водонагреватель RODA	1
2	Руководство по эксплуатации. Гарантийный талон	1
3	Упаковка	1
4	Коаксиальный дымоход	1
5	Комплект элементов крепления	1

Неисправности

Если Ваш водонагреватель работает неисправно, пожалуйста, обратитесь к разделу Типичные проблемы и их решение. Если Вы все же не можете решить проблему или Вы в чем-то не уверены, не пытайтесь решить ее самостоятельно. Пожалуйста, обратитесь в сервисный центр

Ремонт

Гарантийный срок эксплуатации водонагревателя – 12 месяцев с даты продажи.

Срок службы водонагревателя - 10 лет.

Пожалуйста, прочитайте в установочном гарантийном талоне обязательства и ограничения гарантии. Ремонт после истечения гарантии прибора будет платным. Данный продукт является бытовым домашним прибором. Гарантия не распространяется на промышленное использование изделия.

Так как изделия постоянно совершенствуются, данный буклет может описывать характеристики, отличающиеся от характеристик Вашего прибора. Изменения в изделии могут быть не отражены в данном буклете.

ВНИМАНИЕ!

**Гарантийный талон должен быть обязательно заполнен продавцом магазина!
В случае отсутствия талона или неправильного его заполнения
производитель вправе отказать Вам в осуществлении бесплатного
гарантийного ремонта**

Технические характеристики.

Модель		JSD20-T1
Тепловая мощность полная	кВт	20
Тепловая мощность полезная	кВт	18
Минимальная тепловая мощность полезная	кВт	5
КПД	%	>85
Тип газа		метан
Номинальное давление газа	мм.в.ст.	130
Максимальный расход газа	м ³ /год	2,3
Массовый выход продуктов сгорания	кг/год	40
Максимальная температура дымовых газов на выходе из прибора	°С	170
Производительность ГВС, при Δt=25°С	л/хв	10
Минимальное рабочее давление воды	бар	0,3
Максимальное рабочее давление воды	бар	6
Минимальный проток воды для работы	л/хв	3
Питание		220В, 50Гц
Защита		IPX4D
Потребляемая электрическая мощность	Вт	35
Диаметр подключения дымохода	мм	90/60
Диаметр подключения газа	дюйм	1/2
Диаметр подключения холодной / горячей воды	дюйм	1/2
Размеры, ВхШхГ	мм	515x330x140
Вес нетто	кг	12,5

Утилизация прибора.

После окончания срока службы водонагревателя или невозможности провести его ремонт, водонагреватель должен быть демонтирован и утилизирован. Для демонтажа прибора обратитесь в специализированную организацию, которая имеет все разрешения и лицензии на работу с газоиспользующим оборудованием.

Водонагреватель после частичной разборки может быть утилизирован как лом цветных и черных металлов, согласно местному законодательству. Для утилизации водонагревателя обратитесь в специализированную организацию.

Произведено для компании RÖDA, Германия

Адрес производственных мощностей: Гуандонг Макро Газ Аплайанс Ко Лтд Шунфенг Индастриал Девелопмент Зон, Шунде, Фошан сети, 5283333, Гуандонг, КНР



IPX4



Купить водонагреватель Roda: <https://energomir.su/vodonagrevateli/vodonagrevateli-roda.html>

По вопросам продаж обращайтесь:

ЕКАТЕРИНБУРГ: +7 (343) 374-94-93

ЧЕЛЯБИНСК: +7 (351) 751-28-06

НИЖНИЙ ТАГИЛ: +7 (922) 171-31-23

ТЮМЕНЬ: +7 (3452) 60-84-52

КУРГАН: +7 (3522) 66-29-82

МАГНИТОГОРСК: +7 (922) 016-23-60

УФА: +7 (965) 658-21-06

ПЕРМЬ: +7 (342) 204-62-75

СУРГУТ: +7 (932) 402-58-83

НИЖНЕВАРТОВСК: +7 (3466) 21-98-83