

## Серия low NOx NGX280-NGX350-NGX400-NGX550



ГАЗОВЫЕ

### ГОРЕЛКИ С НИЗКИМИ ВЫБРОСАМИ NOx

Для эксплуатации на котлах с наддувом, а также с реверсивной топкой мощностью до 490 кВт, на которых требуется иметь выбросы Nox ниже 70 мг/кВтчас, были разработаны новые горелки NGX серии IDEA.

Правильное смешивание воздуха и топлива в состоянии гарантировать очень низкие уровни содержания окиси азота, предусмотренные нормативами; это достигается благодаря использованию простой и эффективной системы регулирования головы сгорания. Необходимость поддерживать правильное соотношение между воздухом и топливом способствует максимальному использованию энергии пламени по всей длине камеры сгорания.

Кроме того, некоторые компоненты, характеризующие эту серию горелок, такие как звукопоглощающий воздушный короб для всасывания воздуха, кожух их жаропрочной пластмассы ABS и встроенная графическая панель контроля работы, ставят эту гамму продукции в авангард панорамы горелок с низким уровнем выбросов продуктов сгорания.

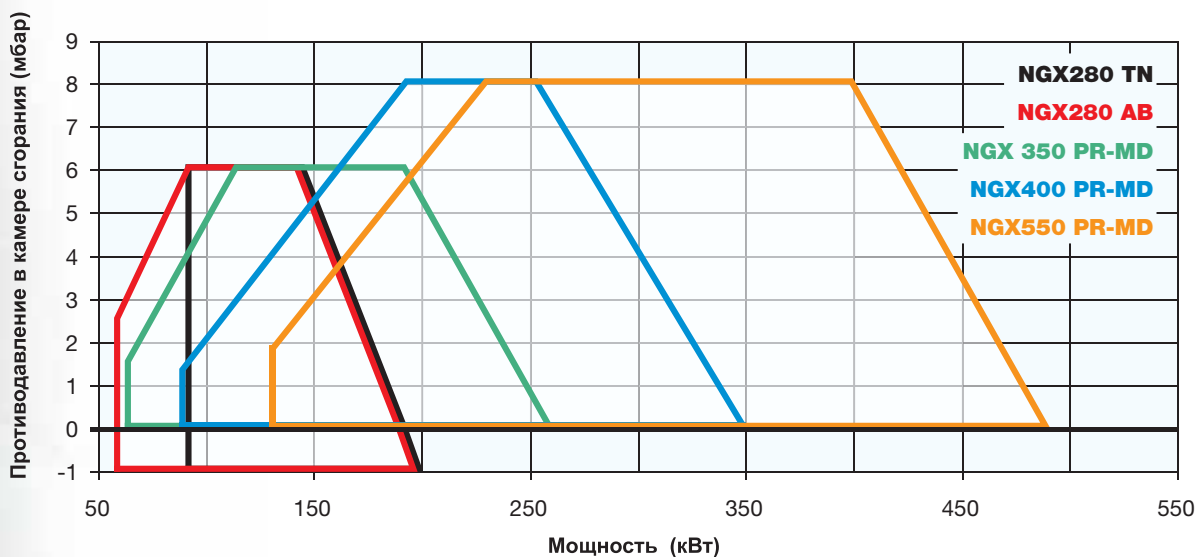



## ТЕХНИЧЕСКИЕ ХАРАКТЕРИСТИКИ

Тип	Модель	Мощность кВт		Электрическое питание	Двигатель вентилятора кВт	Присоединительные размеры по газу
		мин.	макс.			
<b>NGX280</b>	M-.TN.x.xx.A.0.xx	93	190	230V 1N ac	0,25	1" - 1"1/4 - 1"1/2
<b>NGX280</b>	M-.AB.x.xx.A.0.xx	60	190	230V 1N ac	0,25	1" - 1"1/4 - 1"1/2
<b>NGX350</b>	M-.xx.x.xx.A.0.xx	65	260	230V 1N ac	0,37	1" - 1"1/4 - 1"1/2
<b>NGX400</b>	M-.xx.x.xx.A.0.xx	90	350	230V 1N ac	0,45	1" - 1"1/4 - 1"1/2 - 2"
<b>NGX550</b>	M-.xx.x.xx.A.0.xx	132	490	230V 1N ac	0,62	1"1/4 - 1"1/2 - 2"

Конфигурацию газовых рамп Вы найдете на стр. 122-123

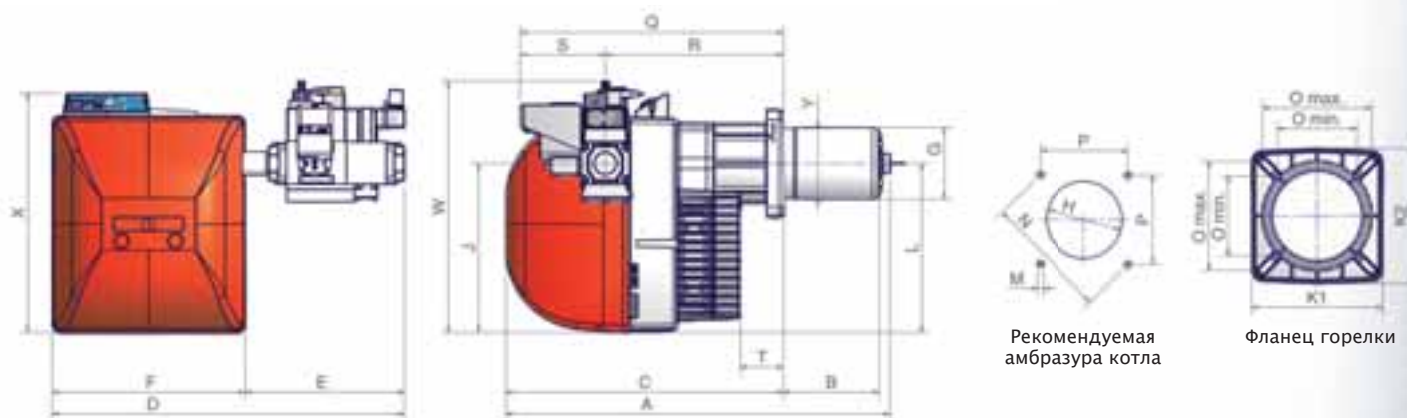

Тип	Размеры упаковки (мм)			
	l	p	h	Kг
<b>NGX280/350/400</b>	1120	440	580	42
<b>NGX550</b>	1200	460	630	55

ориентировочные параметры

Тип	Модель	Габаритные размеры (мм)																													
		AS	AL	BS	BL	C	D	E	F	G	H	J	K		L	M	N	O		P	Q	R	S	T	W	X	Y				
												1	2			мин.		макс.													
<b>NGX280</b>	M-.xx.x.xx.A.0.25/32	754	899	163	308	570	596	200	396	113	164	348	215	223	-	M10	219	131	179	155	541	366	175	128	508	491	144				
<b>NGX280</b>	M-.xx.x.xx.A.0.40	754	899	163	308	570	726	330	396	113	164	348	215	223	-	M10	219	131	179	155	541	366	175	128	517	491	144				
<b>NGX350</b>	M-.xx.x.xx.A.0.25/32	778	908	178	308	570	596	200	396	131	164	348	215	223	-	M10	219	131	179	155	541	366	175	89	508	491	144				
<b>NGX350</b>	M-.xx.x.xx.A.0.40	778	908	178	308	570	726	330	396	131	164	348	215	223	-	M10	219	131	179	155	541	366	175	89	517	491	144				
<b>NGX400</b>	M-.xx.x.xx.A.0.25/32	798	928	198	328	570	596	200	396	148	168	348	215	223	-	M10	219	131	179	155	541	366	175	89	508	491	144				
<b>NGX400</b>	M-.xx.x.xx.A.0.40	798	928	198	328	570	726	330	396	148	168	348	215	223	-	M10	219	131	179	155	541	366	175	89	517	491	144				
<b>NGX400</b>	M-.xx.x.xx.A.0.50	798	928	198	328	570	726	330	396	148	168	348	215	223	-	M10	219	131	179	155	541	366	175	89	567	491	144				
<b>NGX550</b>	M-.xx.x.xx.A.0.32	874	974	253	353	590	671	245	426	168	198	384	241	241	384	M10	247	157	192	174	552	377	175	69	543	533	155				
<b>NGX550</b>	M-.xx.x.xx.A.0.40	874	974	253	353	590	744	318	426	168	198	384	241	241	384	M10	247	157	192	174	552	377	175	69	553	533	155				
<b>NGX550</b>	M-.xx.x.xx.A.0.50	874	974	253	353	590	744	318	426	168	198	384	241	241	384	M10	247	157	192	174	552	377	175	69	603	533	155				

все размеры, указанные в настоящем прайс-листе, являются ориентировочными и могут подвергаться изменениям без предварительного предупреждения

# Серия low NOx

## NGX280-NGX350-NGX400-NGX550

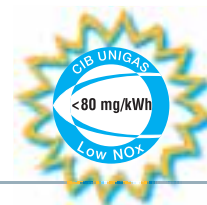

ГАЗОВЫЕ

Модель	Газовая рампа	Регулирование	NGX280		NGX350	
			Артикул	Цена, €	Артикул	Цена, €
M-.TN.S.xx.A.0.25	1"	TN	02701234128	<b>2.623,00</b>	-	-
M-.TN.L.xx.A.0.25	1"	TN	02701244128	<b>2.655,00</b>	-	-
M-.TN.S.xx.A.0.32	1"¼	TN	02701254128	<b>2.683,00</b>	-	-
M-.TN.L.xx.A.0.32	1"¼	TN	02701264128	<b>2.715,00</b>	-	-
M-.TN.S.xx.A.0.40	1"½	TN	02701274128	<b>2.953,00</b>	-	-
M-.TN.L.xx.A.0.40	1"½	TN	02701284128	<b>2.986,00</b>	-	-
M-.AB.S.xx.A.0.25	1"	AB	02701234228	<b>3.067,00</b>	-	-
M-.AB.L.xx.A.0.25	1"	AB	02701244228	<b>3.101,00</b>	-	-
M-.AB.S.xx.A.0.32	1"¼	AB	02701254228	<b>3.123,00</b>	-	-
M-.AB.L.xx.A.0.32	1"¼	AB	02701264228	<b>3.155,00</b>	-	-
M-.AB.S.xx.A.0.40	1"½	AB	02701274228	<b>3.384,00</b>	-	-
M-.AB.L.xx.A.0.40	1"½	AB	02701284228	<b>3.416,00</b>	-	-
M-.PR.S.xx.A.0.25	1"	PR	02701234328	<b>3.173,00</b>	-	-
M-.PR.L.xx.A.0.25	1"	PR	02701244328	<b>3.205,00</b>	-	-
M-.PR.S.xx.A.0.32	1"¼	PR	02701254328	<b>3.224,00</b>	-	-
M-.PR.L.xx.A.0.32	1"¼	PR	02701264328	<b>3.255,00</b>	-	-
M-.PR.S.xx.A.0.40	1"½	PR	02701274328	<b>3.549,00</b>	-	-
M-.PR.L.xx.A.0.40	1"½	PR	02701284328	<b>3.581,00</b>	-	-
M-.MD.S.xx.A.0.25	1"	MD	02701234428	<b>4.194,00</b>	-	-
M-.MD.L.xx.A.0.25	1"	MD	02701244428	<b>4.330,00</b>	-	-
M-.MD.S.xx.A.0.32	1"¼	MD	02701254428	<b>4.413,00</b>	-	-
M-.MD.L.xx.A.0.32	1"¼	MD	02701264428	<b>4.445,00</b>	-	-
M-.MD.S.xx.A.0.40	1"½	MD	02701274428	<b>4.837,00</b>	-	-
M-.MD.L.xx.A.0.40	1"½	MD	02701284428	<b>4.869,00</b>	-	-
M-.PR.M.xx.A.0.25	1"	PR	-	-	02701084328	<b>3.205,00</b>
M-.PR.M.xx.A.0.32	1"¼	PR	-	-	02701094328	<b>3.255,00</b>
M-.PR.M.xx.A.0.40	1"½	PR	-	-	02701104328	<b>3.581,00</b>
M-.MD.M.xx.A.0.25	1"	MD(*)	-	-	02701084428	<b>4.330,00</b>
M-.MD.M.xx.A.0.32	1"¼	MD(*)	-	-	02701094428	<b>4.445,00</b>
M-.MD.M.xx.A.0.40	1"½	MD(*)	-	-	02701104428	<b>4.869,00</b>

Соответствуют ДИРЕКТИВЕ ПО ГАЗУ 90/396/СЕЕ

Для того, чтобы заказать горелку на сжиженном газе, необходимо заменить букву М (метан) на букву L (сжиженный газ) и увеличить цену прайс-листа на 5% Пример: NGX350 L-.PR.M.xx.A.0.25

Для того, чтобы заказать горелку с реле максимального давления газа заменить цифру "0" на цифру "7", в том случае, если не требуется блок контроля герметичности и увеличить цену на 120 €.

Для того, чтобы заказать горелку с реле максимального давления газа заменить цифру "1" на цифру "8", в том случае, если требуется блок контроля герметичности и увеличить цену на 120 €.

\* Вариант модулирующих горелок (MD) должен быть доукомплектован соответствующим датчиком модуляции



Модель	Газовая рампа	Регулирование	NGX280		NGX350	
			Артикул	Цена, €	Артикул	Цена, €
M-.TN.S.xx.A.1.25	1"	TN	02701235128	<b>2.896,00</b>	-	-
M-.TN.L.xx.A.1.25	1"	TN	02701245128	<b>2.928,00</b>	-	-
M-.TN.S.xx.A.1.32	1"¼	TN	02701255128	<b>2.956,00</b>	-	-
M-.TN.L.xx.A.1.32	1"¼	TN	02701265128	<b>2.988,00</b>	-	-
M-.TN.S.xx.A.1.40	1"½	TN	02701275128	<b>3.226,00</b>	-	-
M-.TN.L.xx.A.1.40	1"½	TN	02701285128	<b>3.259,00</b>	-	-
M-.AB.S.xx.A.1.25	1"	AB	02701235228	<b>3.340,00</b>	-	-
M-.AB.L.xx.A.1.25	1"	AB	02701245228	<b>3.374,00</b>	-	-
M-.AB.S.xx.A.1.32	1"¼	AB	02701255228	<b>3.396,00</b>	-	-
M-.AB.L.xx.A.1.32	1"¼	AB	02701265228	<b>3.428,00</b>	-	-
M-.AB.S.xx.A.1.40	1"½	AB	02701275228	<b>3.657,00</b>	-	-
M-.AB.L.xx.A.1.40	1"½	AB	02701285228	<b>3.689,00</b>	-	-
M-.PR.S.xx.A.1.25	1"	PR	02701235328	<b>3.446,00</b>	-	-
M-.PR.L.xx.A.1.25	1"	PR	02701245328	<b>3.478,00</b>	-	-
M-.PR.S.xx.A.1.32	1"¼	PR	02701255328	<b>3.497,00</b>	-	-
M-.PR.L.xx.A.1.32	1"¼	PR	02701265328	<b>3.528,00</b>	-	-
M-.PR.S.xx.A.1.40	1"½	PR	02701275328	<b>3.822,00</b>	-	-
M-.PR.L.xx.A.1.40	1"½	PR	02701285328	<b>3.854,00</b>	-	-
M-.MD.S.xx.A.1.25	1"	MD	02701235428	<b>4.572,00</b>	-	-
M-.MD.L.xx.A.1.25	1"	MD	02701245428	<b>4.603,00</b>	-	-
M-.MD.S.xx.A.1.32	1"¼	MD	02701255428	<b>4.686,00</b>	-	-
M-.MD.L.xx.A.1.32	1"¼	MD	02701265428	<b>4.718,00</b>	-	-
M-.MD.S.xx.A.1.40	1"½	MD	02701275428	<b>5.110,00</b>	-	-
M-.MD.L.xx.A.1.40	1"½	MD	02701285428	<b>5.142,00</b>	-	-
M-.PR.M.xx.A.1.25	1"	PR	-	-	02701085328	<b>3.478,00</b>
M-.PR.M.xx.A.1.32	1"¼	PR	-	-	02701095328	<b>3.528,00</b>
M-.PR.M.xx.A.1.40	1"½	PR	-	-	02701105328	<b>3.854,00</b>
M-.MD.M.xx.A.1.25	1"	MD(*)	-	-	02701085428	<b>4.603,00</b>
M-.MD.M.xx.A.1.32	1"¼	MD(*)	-	-	02701095428	<b>4.718,00</b>
M-.MD.M.xx.A.1.40	1"½	MD(*)	-	-	02701105428	<b>5.142,00</b>

Соответствуют ДИРЕКТИВЕ ПО ГАЗУ 90/396/СЕС

Для того, чтобы заказать горелку на сжиженном газе, необходимо заменить букву М (метан) на букву L (сжиженный газ) и увеличить цену прайс-листа на 5% Пример: NGX350 L-.PR.M.xx.A.0.25

Для того, чтобы заказать горелку с реле максимального давления газа заменить цифру "0" на цифру "7", в том случае, если не требуется блок контроля герметичности и увеличить цену на 120 €.

Для того, чтобы заказать горелку с реле максимального давления газа заменить цифру "1" на цифру "8", в том случае, если требуется блок контроля герметичности и увеличить цену на 120 €.

\* Вариант модулирующих горелок (MD) должен быть доукомплектован соответствующим датчиком модуляции

# Серия low NOx

## NGX280-NGX350-NGX400-NGX550

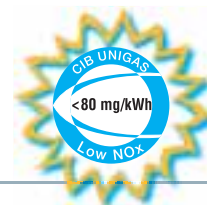

ГАЗОВЫЕ

Модель	Газовая рампа	Регулирование	NGX280		NGX350	
			Артикул	Цена, €	Артикул	Цена, €
M-.PR.S.xx.A.0.25.EA	1"	PR	02701234A28	<b>4.173,00</b>	-	-
M-.PR.L.xx.A.0.25.EA	1"	PR	02701244A28	<b>4.205,00</b>	-	-
M-.PR.S.xx.A.0.32.EA	1"¼	PR	02701254A28	<b>4.224,00</b>	-	-
M-.PR.L.xx.A.0.32.EA	1"¼	PR	02701264A28	<b>4.255,00</b>	-	-
M-.PR.S.xx.A.0.40.EA	1"½	PR	02701274A28	<b>4.549,00</b>	-	-
M-.PR.L.xx.A.0.40.EA	1"½	PR	02701284A28	<b>4.581,00</b>	-	-
M-.MD.S.xx.A.0.25.EA	1"	MD(*)	02701234E28	<b>5.194,00</b>	-	-
M-.MD.L.xx.A.0.25.EA	1"	MD(*)	02701244E28	<b>5.330,00</b>	-	-
M-.MD.S.xx.A.0.32.EA	1"¼	MD(*)	02701254E28	<b>5.413,00</b>	-	-
M-.MD.L.xx.A.0.32.EA	1"¼	MD(*)	02701264E28	<b>5.445,00</b>	-	-
M-.MD.S.xx.A.0.40.EA	1"½	MD(*)	02701274E28	<b>5.837,00</b>	-	-
M-.MD.L.xx.A.0.40.EA	1"½	MD(*)	02701284E28	<b>5.869,00</b>	-	-
M-.PR.M.xx.A.0.25.EA	1"	PR	-	-	02701084A28	<b>4.304,00</b>
M-.PR.M.xx.A.0.32.EA	1"¼	PR	-	-	02701094A28	<b>4.351,00</b>
M-.PR.M.xx.A.0.40.EA	1"½	PR	-	-	02701104A28	<b>4.688,00</b>
M-.MD.M.xx.A.0.25.EA	1"	MD(*)	-	-	02701084E28	<b>5.400,00</b>
M-.MD.M.xx.A.0.32.EA	1"¼	MD(*)	-	-	02701094E28	<b>5.528,00</b>
M-.MD.M.xx.A.0.40.EA	1"½	MD(*)	-	-	02701104E28	<b>5.985,00</b>
M-.PR.S.xx.A.1.25.EA	1"	PR	02701235A28	<b>4.446,00</b>	-	-
M-.PR.L.xx.A.1.25.EA	1"	PR	02701245A28	<b>4.478,00</b>	-	-
M-.PR.S.xx.A.1.32.EA	1"¼	PR	02701255A28	<b>4.497,00</b>	-	-
M-.PR.L.xx.A.1.32.EA	1"¼	PR	02701265A28	<b>4.528,00</b>	-	-
M-.PR.S.xx.A.1.40.EA	1"½	PR	02701275A28	<b>4.822,00</b>	-	-
M-.PR.L.xx.A.1.40.EA	1"½	PR	02701285A28	<b>4.854,00</b>	-	-
M-.MD.S.xx.A.1.25.EA	1"	MD(*)	02701235E28	<b>5.467,00</b>	-	-
M-.MD.L.xx.A.1.25.EA	1"	MD(*)	02701245E28	<b>5.603,00</b>	-	-
M-.MD.S.xx.A.1.32.EA	1"¼	MD(*)	02701255E28	<b>5.686,00</b>	-	-
M-.MD.L.xx.A.1.32.EA	1"¼	MD(*)	02701265E28	<b>5.718,00</b>	-	-
M-.MD.S.xx.A.1.40.EA	1"½	MD(*)	02701275E28	<b>6.110,00</b>	-	-
M-.MD.L.xx.A.1.40.EA	1"½	MD(*)	02701285E28	<b>6.142,00</b>	-	-
M-.PR.M.xx.A.1.25.EA	1"	PR	-	-	02701085A28	<b>4.577,00</b>
M-.PR.M.xx.A.1.32.EA	1"¼	PR	-	-	02701095A28	<b>4.624,00</b>
M-.PR.M.xx.A.1.40.EA	1"½	PR	-	-	02701105A28	<b>4.961,00</b>
M-.MD.M.xx.A.1.25.EA	1"	MD(*)	-	-	02701085E28	<b>5.673,00</b>
M-.MD.M.xx.A.1.32.EA	1"¼	MD(*)	-	-	02701095E28	<b>5.801,00</b>
M-.MD.M.xx.A.1.40.EA	1"½	MD(*)	-	-	02701105E28	<b>6.258,00</b>

Соответствуют ДИРЕКТИВЕ ПО ГАЗУ 90/396/СЕС

Для того, чтобы заказать горелку на сжиженном газе, необходимо заменить букву М (метан) на букву L (сжиженный газ) и увеличить цену прайс-листа на 5% Пример: NGX350 L-.MD.M.xx.A.1.25.EA

Для того, чтобы заказать горелку с реле максимального давления газа заменить цифру "0" на цифру "7", в том случае, если не требуется блок контроля герметичности и увеличить цену на 120 €.

Для того, чтобы заказать горелку с реле максимального давления газа заменить цифру "1" на цифру "8", в том случае, если требуется блок контроля герметичности и увеличить цену на 120 €.

\* Вариант модулирующих горелок (MD) должен быть доукомплектован соответствующим датчиком модуляции





Модель	Газовая рампа	Регулирование	NGX400		NGX550	
			Артикул	Цена, €	Артикул	Цена, €
M-.PR.M.xx.A.0.25	1"	PR	02701114328	<b>3.238,00</b>	-	-
M-.PR.M.xx.A.0.32	1"¼	PR	02701124328	<b>3.303,00</b>	-	-
M-.PR.M.xx.A.0.40	1"½	PR	02701134328	<b>3.620,00</b>	-	-
M-.PR.M.xx.A.0.50	2"	PR	02701154328	<b>4.184,00</b>	-	-
M-.PR.S.xx.A.0.32	1"¼	PR	-	-	02801094328	<b>3.707,00</b>
M-.PR.L.xx.A.0.32	1"¼	PR	-	-	02801104328	<b>3.745,00</b>
M-.PR.S.xx.A.0.40	1"½	PR	-	-	02801114328	<b>4.047,00</b>
M-.PR.L.xx.A.0.40	1"½	PR	-	-	02801124328	<b>4.085,00</b>
M-.PR.S.xx.A.0.50	2"	PR	-	-	02801134328	<b>4.437,00</b>
M-.PR.L.xx.A.0.50	2"	PR	-	-	02801144328	<b>4.476,00</b>
M-.MD.M.xx.A.0.25	1"	MD(*)	02701114428	<b>4.380,00</b>	-	-
M-.MD.M.xx.A.0.32	1"¼	MD(*)	02701124428	<b>4.503,00</b>	-	-
M-.MD.M.xx.A.0.40	1"½	MD(*)	02701134428	<b>4.935,00</b>	-	-
M-.MD.M.xx.A.0.50	2"	MD(*)	02701154428	<b>5.310,00</b>	-	-
M-.MD.S.xx.A.0.32	1"¼	MD(*)	-	-	02801094428	<b>5.099,00</b>
M-.MD.L.xx.A.0.32	1"¼	MD(*)	-	-	02801104428	<b>5.138,00</b>
M-.MD.S.xx.A.0.40	1"½	MD(*)	-	-	02801114428	<b>5.439,00</b>
M-.MD.L.xx.A.0.40	1"½	MD(*)	-	-	02801124428	<b>5.477,00</b>
M-.MD.S.xx.A.0.50	2"	MD(*)	-	-	02801134428	<b>5.830,00</b>
M-.MD.L.xx.A.0.50	2"	MD(*)	-	-	02801144428	<b>5.868,00</b>
M-.PR.M.xx.A.1.25	1"	PR	02701115328	<b>3.511,00</b>	-	-
M-.PR.M.xx.A.1.32	1"¼	PR	02701125328	<b>3.576,00</b>	-	-
M-.PR.M.xx.A.1.40	1"½	PR	02701135328	<b>3.893,00</b>	-	-
M-.PR.M.xx.A.1.50	2"	PR	02701155328	<b>4.457,00</b>	-	-
M-.PR.S.xx.A.1.32	1"¼	PR	-	-	02801095328	<b>3.980,00</b>
M-.PR.L.xx.A.1.32	1"¼	PR	-	-	02801105328	<b>4.018,00</b>
M-.PR.S.xx.A.1.40	1"½	PR	-	-	02801115328	<b>4.320,00</b>
M-.PR.L.xx.A.1.40	1"½	PR	-	-	02801125328	<b>4.358,00</b>
M-.PR.S.xx.A.1.50	2"	PR	-	-	02801135328	<b>4.710,00</b>
M-.PR.L.xx.A.1.50	2"	PR	-	-	02801145328	<b>4.749,00</b>
M-.MD.M.xx.A.1.25	1"	MD(*)	02701115428	<b>4.653,00</b>	-	-
M-.MD.M.xx.A.1.32	1"¼	MD(*)	02701125428	<b>4.776,00</b>	-	-
M-.MD.M.xx.A.1.40	1"½	MD(*)	02701135428	<b>5.208,00</b>	-	-
M-.MD.M.xx.A.1.50	2"	MD(*)	02701155428	<b>5.583,00</b>	-	-
M-.MD.S.xx.A.1.32	1"¼	MD(*)	-	-	02801095428	<b>5.372,00</b>
M-.MD.L.xx.A.1.32	1"¼	MD(*)	-	-	02801105428	<b>5.411,00</b>
M-.MD.S.xx.A.1.40	1"½	MD(*)	-	-	02801115428	<b>5.712,00</b>
M-.MD.L.xx.A.1.40	1"½	MD(*)	-	-	02801125428	<b>5.750,00</b>
M-.MD.S.xx.A.1.50	2"	MD(*)	-	-	02801135428	<b>6.103,00</b>
M-.MD.L.xx.A.1.50	2"	MD(*)	-	-	02801145428	<b>6.141,00</b>

Соответствуют ДИРЕКТИВЕ ПО ГАЗУ 90/396/СЕС

Для того, чтобы заказать горелку на сжиженном газе, необходимо заменить букву М (метан) на букву L (сжиженный газ) и увеличить цену прайс-листа на 5% Пример: NGX400 L-.PR.M.xx.A.0.25

Для того, чтобы заказать горелку с реле максимального давления газа заменить цифру "0" на цифру "7", в том случае, если не требуется блок контроля герметичности и увеличить цену на 120 €.

Для того, чтобы заказать горелку с реле максимального давления газа заменить цифру "1" на цифру "8", в том случае, если требуется блок контроля герметичности и увеличить цену на 120 €.

\* Вариант модулирующих горелок (MD) должен быть доукомплектован соответствующим датчиком модуляции

# Серия low NOx NGX280-NGX350-NGX400-NGX550

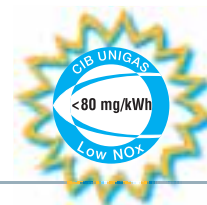

ГАЗОВЫЕ

Модель	Газовая рампа	Регулирование	NGX400		NGX550	
			Артикул	Цена, €	Артикул	Цена, €
M-.PR.M.xx.A.0.25.EA	1"	PR	02701114A28	<b>4.270,00</b>	-	-
M-.PR.M.xx.A.0.32.EA	1"¼	PR	02701124A28	<b>4.334,00</b>	-	-
M-.PR.M.xx.A.0.40.EA	1"½	PR	02701134A28	<b>4.664,00</b>	-	-
M-.PR.M.xx.A.0.50.EA	2"	PR	02701154A28	<b>5.282,00</b>	-	-
M-.PR.S.xx.A.0.32.EA	1"¼	PR	-	-	02801094A28	<b>4.785,00</b>
M-.PR.L.xx.A.0.32.EA	1"¼	PR	-	-	02801104A28	<b>4.814,00</b>
M-.PR.S.xx.A.0.40.EA	1"½	PR	-	-	02801114A28	<b>5.139,00</b>
M-.PR.L.xx.A.0.40.EA	1"½	PR	-	-	02801124A28	<b>5.165,00</b>
M-.PR.S.xx.A.0.50.EA	2"	PR	-	-	02801134A28	<b>5.528,00</b>
M-.PR.L.xx.A.0.50.EA	2"	PR	-	-	02801144A28	<b>5.557,00</b>
M-.MD.M.xx.A.0.25.EA	1"	MD(*)	02701114E28	<b>5.390,00</b>	-	-
M-.MD.M.xx.A.0.32.EA	1"¼	MD(*)	02701124E28	<b>5.533,00</b>	-	-
M-.MD.M.xx.A.0.40.EA	1"½	MD(*)	02701134E28	<b>5.994,00</b>	-	-
M-.MD.M.xx.A.0.50.EA	2"	MD(*)	02701154E28	<b>6.363,00</b>	-	-
M-.MD.S.xx.A.0.32.EA	1"¼	MD(*)	-	-	02801094E28	<b>6.215,00</b>
M-.MD.L.xx.A.0.32.EA	1"¼	MD(*)	-	-	02801104E28	<b>6.245,00</b>
M-.MD.S.xx.A.0.40.EA	1"½	MD(*)	-	-	02801114E28	<b>6.563,00</b>
M-.MD.L.xx.A.0.40.EA	1"½	MD(*)	-	-	02801124E28	<b>6.592,00</b>
M-.MD.S.xx.A.0.50.EA	2"	MD(*)	-	-	02801134E28	<b>6.951,00</b>
M-.MD.L.xx.A.0.50.EA	2"	MD(*)	-	-	02801144E28	<b>6.981,00</b>
M-.PR.M.xx.A.1.25.EA	1"	PR	02701115A28	<b>4.306,00</b>	-	-
M-.PR.M.xx.A.1.32.EA	1"¼	PR	02701125A28	<b>4.370,00</b>	-	-
M-.PR.M.xx.A.1.40.EA	1"½	PR	02701135A28	<b>4.700,00</b>	-	-
M-.PR.M.xx.A.1.50.EA	2"	PR	02701155A28	<b>5.318,00</b>	-	-
M-.PR.S.xx.A.1.32.EA	1"¼	PR	-	-	02801095A28	<b>4.821,00</b>
M-.PR.L.xx.A.1.32.EA	1"¼	PR	-	-	02801105A28	<b>4.850,00</b>
M-.PR.S.xx.A.1.40.EA	1"½	PR	-	-	02801115A28	<b>5.175,00</b>
M-.PR.L.xx.A.1.40.EA	1"½	PR	-	-	02801125A28	<b>5.202,00</b>
M-.PR.S.xx.A.1.50.EA	2"	PR	-	-	02801135A28	<b>5.564,00</b>
M-.PR.L.xx.A.1.50.EA	2"	PR	-	-	02801145A28	<b>5.593,00</b>
M-.MD.M.xx.A.1.25.EA	1"	MD(*)	02701115E28	<b>5.426,00</b>	-	-
M-.MD.M.xx.A.1.32.EA	1"¼	MD(*)	02701125E28	<b>5.569,00</b>	-	-
M-.MD.M.xx.A.1.40.EA	1"½	MD(*)	02701135E28	<b>6.030,00</b>	-	-
M-.MD.M.xx.A.1.50.EA	2"	MD(*)	02701155E28	<b>6.399,00</b>	-	-
M-.MD.S.xx.A.1.32.EA	1"¼	MD(*)	-	-	02801095E28	<b>6.251,00</b>
M-.MD.L.xx.A.1.32.EA	1"¼	MD(*)	-	-	02801105E28	<b>6.281,00</b>
M-.MD.S.xx.A.1.40.EA	1"½	MD(*)	-	-	02801115E28	<b>6.599,00</b>
M-.MD.L.xx.A.1.40.EA	1"½	MD(*)	-	-	02801125E28	<b>6.628,00</b>
M-.MD.S.xx.A.1.50.EA	2"	MD(*)	-	-	02801135E28	<b>6.988,00</b>
M-.MD.L.xx.A.1.50.EA	2"	MD(*)	-	-	02801145E28	<b>7.017,00</b>

Соответствуют ДИРЕКТИВЕ ПО ГАЗУ 90/396/СЕС

Для того, чтобы заказать горелку на сжиженном газе, необходимо заменить букву М (метан) на букву L (сжиженный газ) и увеличить цену прайс-листа на 5% Пример: NGX400 L-.MD.M.xx.A.1.25.EA

Для того, чтобы заказать горелку с реле максимального давления газа заменить цифру "0" на цифру "7", в том случае, если не требуется блок контроля герметичности и увеличить цену на 120 €.

Для того, чтобы заказать горелку с реле максимального давления газа заменить цифру "1" на цифру "8", в том случае, если требуется блок контроля герметичности и увеличить цену на 120 €.

\* Вариант модулирующих горелок (MD) должен быть доукомплектован соответствующим датчиком модуляции

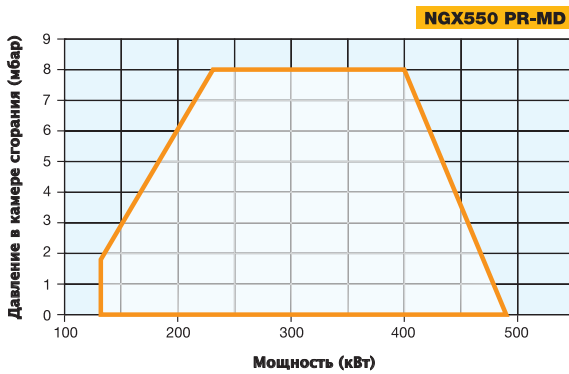
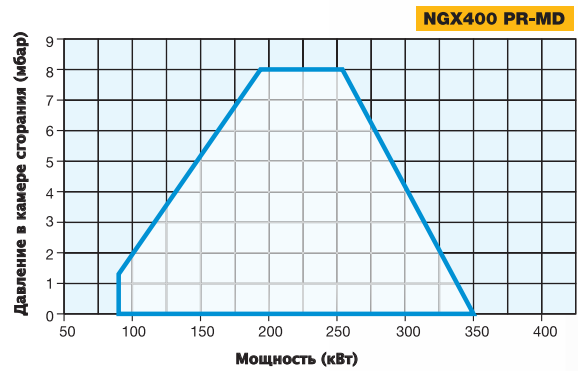
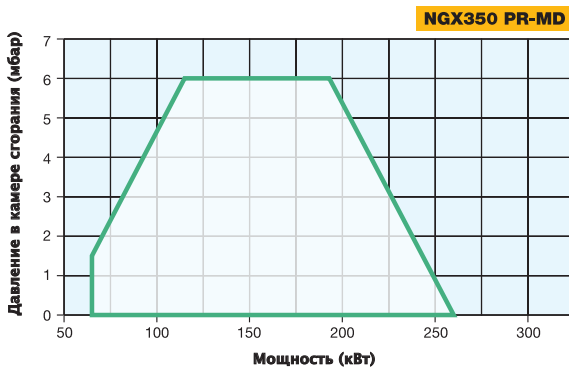
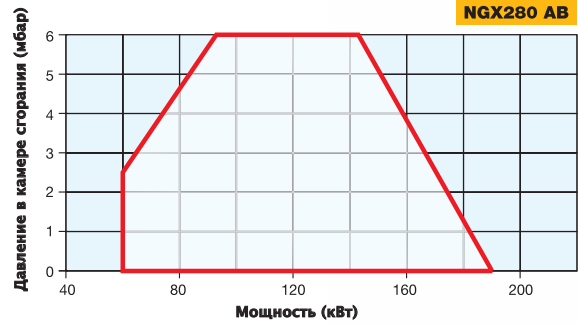
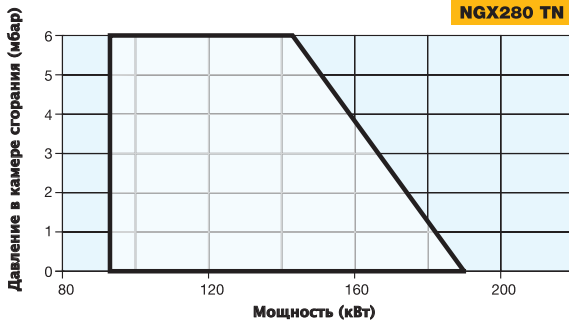
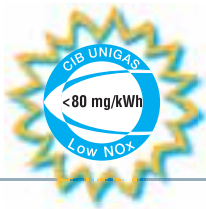



# Серия low NOx NGX280-NGX350-NGX400-NGX550

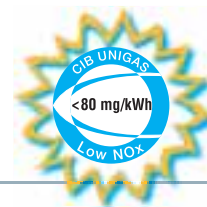

ГАЗОВЫЕ

